

Lietuvos
žmogaus
teisių
centras

Panevėžio miesto merui
Ryčiui Mykolui Račkauskui
Laisvės a. 20, Panevėžys

GAUTA
Panevėžio miesto savivaldybės priimamasis
2016-04-25
Nr. 20-1168 (4.10.)
Interesantų aptarnavimo tarnautoja
Salvinija Kalendė

PRAŠYMAS PRITARTI ATMINIMO ĮAMŽINIMO ŽENKLŲ ĮRENGIMUI PANEVĖŽIO MIESTE

2016 m. balandžio 22 d.
Vilnius

Kreipiamės į Panevėžio miesto merą ir Žymių žmonių, istorinių datų, įvykių įamžinimo Panevėžio mieste komisiją, prašydami leisti įamžinti Holokausto aukų atminimą Panevėžio mieste, jiems į šaligatvį įmontuojant keturis „Atminimo akmenis“ vienoje vietoje. Tai būtų simbolinis žingsnis atmenant romų bendruomenę gyvenusią Panevėžyje ir Lietuvoje, nukentėjusią Holokausto metu.

Įamžinimo svarbos motyvai: „Atminimo akmenys“ (vok. Stolpersteine) – tai didžiausias pasaulyje memorialinis muziejus po atviru dangumi, kurį šiuo metu sudaro 53000 objektų. Kiekvienas akmuo primena konkretaus asmens, žuvusio Holokausto metu, asmeninę istoriją, tuo pačiu gaivina atmintį apie kultūrinę įvairovę Europos miestuose iki Antrojo pasaulinio karo. Keturi Lietuvos miestai turi unikalią galimybę prisijungti prie šio Europinio meninio projekto ir tapti jo dalimi.

Tikimės, kad Lietuvos didžiųjų miestų (Panevėžio, Vilniaus, Kauno ir Šiaulių) įtraukimas į šį memorialą ne tik įprasmins konkrečių asmenų atminimą (asmens aprašyti Priede Nr. 2), tačiau suteiks galimybę prisidėti prie viešojo diskurso apie Holokaustą ir jo atminimą Lietuvoje keitimo, pristatant individualias žmonių istorijas, kurios leis simboliškai papasakoti iki šiol, kaip istorikai teigia mažai atskleistą Holokausto istorijos dalį, kuri palietė stipriai ir Lietuvoje gyvenusius romus. Prisijungimas prie didžiausio memorialo po atviru dangumi, taip pat skatins į Lietuvą atvykti asmenis, kuriems svarbus Holokausto aukų atminimas.

Vienas iš veiksnių, paskatinusių pasirinkti būtent Panevėžį romų Holokausto aukų atminimui – tai per ilgus metus Vidos Beinortienės ir Dievo apvaizdos seserų kongregacijos sesers Daivos Tumasonytės surinkti Panevėžio romų bendruomenės

liudijimai. Šie liudijimai pasakoja apie romų Holokaustą Lietuvoje, t.y. temą, kuria yra mažai tyrinėjimų.

Norime pažymėti, kad šie Atminimo akmenys leis simboliškai įprasminti žuvusių žmonių atminimą. Panevėžio mieste parinktų keturių asmenų pavardės leidžia atminti keturias didesnes romų šeimų grupes, gyvenusias ir gyvenančias Panevėžio mieste, atminti ir artimuosius, žuvusius Holokausto metu ar išgyvenusius jį (žr. Priedą Nr. 2). Visų šeimų istorijos liudija išskaidytus žmonių likimus ir jų bandymus po Antrojo pasaulinio karo kurti naujus gyvenimus Lietuvoje.

„Atminimo akmenų“ įamžinimas organizuojamas bendradarbiaujant su: Panevėžio miesto aktyvia visuomenininke Vida Beinortiene, seserimi Daiva Tumasonyte, Romų visuomenės centru, Tautinių mažumų departamentu, Lietuvos žydų (Litvakų) bendruomene, Vilniaus Gaono žydų muziejumi, istorikais Ilja ir Lara Lempert.

Finansavimas: „Atminimo akmenų“ dėjimas Fondo „Atminimas, atsakomybė ir ateitis“ (toliau – EVZ) ir Goethe Instituto Vilniuje. Savivaldybės biudžeto lėšų neprašoma.

Lietuvos žmogaus teisių centras ne tik planuoja įdėti akmenis keturiems asmenims, bet ir organizuos informacinę kampaniją, kurios metu bus pasakojamos šių asmenų ir jų šeimų gyvenimo istorijos, organizuojami vieši atminimo renginiai.

Daugiau apie „Atminimo akmenis“: Kiekviename akmenyje įamžinama konkretaus asmens, nukentėjusio Holokausto metu, vardas pavardė, gimimo data, įkalinimo vieta, išlaisvinimo, žūties arba mirties data ir vieta. Pats menininkas Gunther Demnig atvyktų į Panevėžį 2016 m. rugpjūčio 29 d. įmontuoti atminimo akmenų.

Akmens aprašymas: 96 mm x 96 mm, gylis: 100mm. Įprastai akmenys klojami šaligatvyje priešais vietas, kur žmonės gyveno. Atminimo akmuo yra kvadrato formos – viršutinė matoma dalis yra žalvarinė plokštelė, žemėje įdedama betoninė apatinė dalis (žr. Priedą Nr. 1).

Atminimo akmens įdėjimo procesas: toje vietoje, kur dedamas „Atminimo akmuo“, yra išimama grindinio plytelė – paruošiama erdvė, „Atminimo akmens“ įdėjimui. „Atminimo akmuo“ dažniausiai dedamas viduryje plytelės, aplink apdedant šaligatvio plytelių spalvos trinkelėmis, sutvirtinimui naudojamas cementas (žr. Priedą Nr. 1).

Panevėžio mieste atminimo akmenims įdėti yra siūloma viena vieta, adresu Tilvyčio g. 1, šalia Panevėžio Margaritos Rimkevičaitės technologinės mokyklos, kur anksčiau buvo gyvenamasis namas. Šiuo adresu vienu ar kitu metu iki Antrojo Pasaulinio

karo gyveno visi siūlomi įamžinti asmenys. Ši vieta siūloma, remiantis giminaičių liudijimais, kadangi iki Antrojo pasaulinio karo dauguma romų neturėjo vienos pastovios gyvenamosios vietos, dažnai glausdavosi pas giminaičius, vieni pas kitus. Adresas Tilvyčio g. 1, buvo kitoje gatvės pusėje nuo Panevėžio geto teritorijos.

Romų Holokausto aukų įamžinimas leistų paminėti ir romų Holokausto aukas kiekvienais metais toje pačioje vietoje, taip pat įtrauktų šią vietą į lankytinų vietų sąrašą ir išskirtų Panevėžį, kaip pirmąjį miestą Lietuvoje, įprasminusį romų Holokausto aukų atminimą ir taip pritrauktų ir užsienio svečius.

Priedai:

1. Priedas Nr. 1 – „Atminimo akmenų“ vizualizacijos – 3 puslapiai.
2. Priedas Nr. 2 – Asmenų, kurių atminimą siūloma įamžinti „Atminimo akmenyse“ sąrašas ir aprašymai – 8 puslapiai.
3. Priedas Nr. 3 – informacija apie romų Holokaustą – 1 puslapis;
4. Priedas Nr. 4 – Vidos Beinortienės ir sesers Daivos Tumasonytės rekomendacinis raštas – 2 puslapiai;
5. Priedas Nr. 5 – Tautinių mažumų departamento prie Lietuvos Respublikos Vyriausybės rekomendacija – 1 puslapis.
6. Priedas Nr. 6 – Romų visuomenės centro (įm. kodas: 125607735) rekomendacinis raštas – 1 puslapis.
7. Priedas Nr. 7 – Lietuvos žydų (litvakų) bendruomenės (įm. kodas: 190722117) rekomendacinis raštas – 1 puslapis.
8. Priedas Nr. 8 – Lietuvos žmogaus teisių centro registracijos pažymėjimas – 1 puslapis.

Prašymas pritarti atminimo įamžinimo ženklų įrengimui ir priedai – iš viso 44 puslapiai.

Lietuvos žmogaus teisių centro direktorė



Birutė Sabatauskaitė

**ŽYMIŲ ŽMONIŲ, ISTORINIŲ DATŲ, ĮVYKIŲ ĮAMŽINIMO PANEVĖŽIO MIESTE
KOMISIJOS PROTOKOLAS**

2016 m. gegužės 11 d. ŽŽ-2

Panevėžys

Posėdžio pradžia: 10 val.

Posėdžio pabaiga: 11 val.

Posėdžio pirmininkas – Petras Luomanas

Posėdžio sekretorė – Loreta Paškevičienė

Dalyvavo komisijos nariai: Arūnas Astramskas – Panevėžio Kraštotyros muziejaus direktorius, Romualdas Lukšas – Architektūros ir urbanistikos skyriaus dizaineris, Vitalija Vasiliauskaitė – Panevėžio miesto tarybos narė.

DARBOTVARKĖS KLAUSIMAS:

1. Dėl leidimo įamžinti Holokausto aukų atminimą Panevėžio mieste.

SVARSTYMAS:

Komisijos pirmininkas P. Luomanas informavo, kad 2016 m. balandžio 25 d. Panevėžio miesto meras Rytis Mykolas Račkauskas gavo Lietuvos žmogaus teisių centro direktorės Birutės Sabatauskaitės prašymą leisti įamžinti Holokausto aukų atminimą Panevėžio mieste, įmontuojant į šaligatvį keturis „Atminimo akmenis“ vienoje vietoje. Atminimo akmenys leis simboliškai įprasminti žuvusių romų bendruomenės žmonių atminimą. Įamžinimo darbai bus atliekami iniciatorių lėšomis, Savivaldybės biudžeto lėšų neprašoma.

V. Vasiliauskaitė patikino, kad daugelyje miestų yra tokia praktika, kad įamžinama įvykiai, datos ant šaligatvių. Akmenys būtų įdėti adresu J. Tilvyčio g.1, šalia Panevėžio Margaritos Rimkevičaitės technologinės mokyklos, kur anksčiau buvo gyvenamas romų namas. Tai iniciatorių pasirinkta vieta.

Pirmininkas P. Luomanas paklausė, kas už tai, kad būtų įamžintas Holokausto aukų atminimas įmontuojant „Atminimo akmenis“. Visi komisijos nariai vienbalsiai pasisakė „už“.

NUTARTA: Atsižvelgus į pareiškėjų prašymą komisija bendru sutarimu nutarė pritarti Holokausto aukų atminimo įamžinimui, įrengiant „Atminimo akmenis“, šalia Panevėžio Margaritos Rimkevičaitės technologinės mokyklos. Pareiškėjas turi parengti projektą, kurį turi suderinti įstatymų nustatyta tvarka.

Posėdžio pirmininkas

Posėdžio sekretorė

Petras Luomanas

Loreta Paškevičienė

Priedai

PRIEDAS NR. 1. „Atminimo akmenų“ vizualizacijos.

Šiame priede pateikiami „Atminimo akmenų“ pavyzdžiai ir akmens brėžinys su išmatavimais. Toliau pateikiamos nuotraukos, kuriose vietose galėtų būti dedami „Atminimo akmenys“ **Panevėžyje**, adresas: **Tilvyčio g. 1**.

Akmens pavyzdys (nuotraukų autorė Karin Richert):



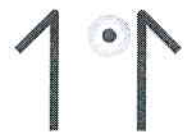

Akmens išmatavimai:

Viršutinė dalis – žalvarinė, 96x96 mm, **apatinė dalis** – betoninė, aukštis – 100 mm.

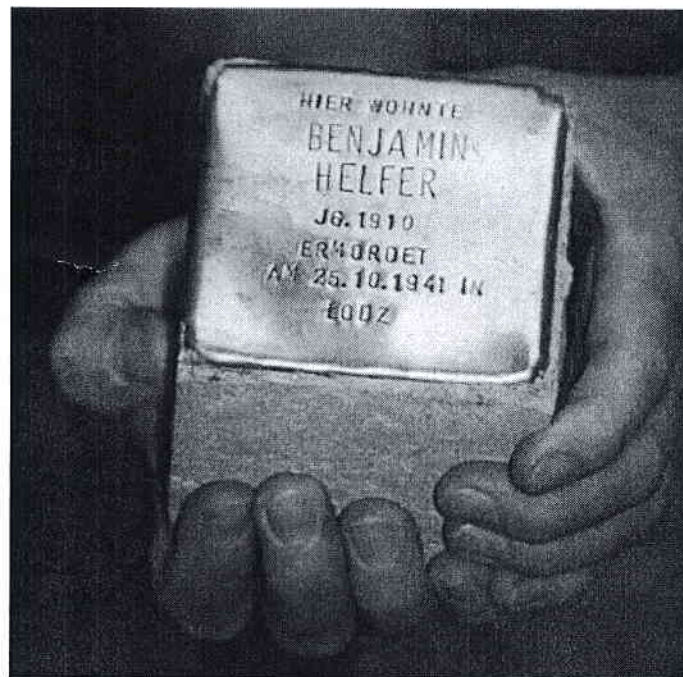
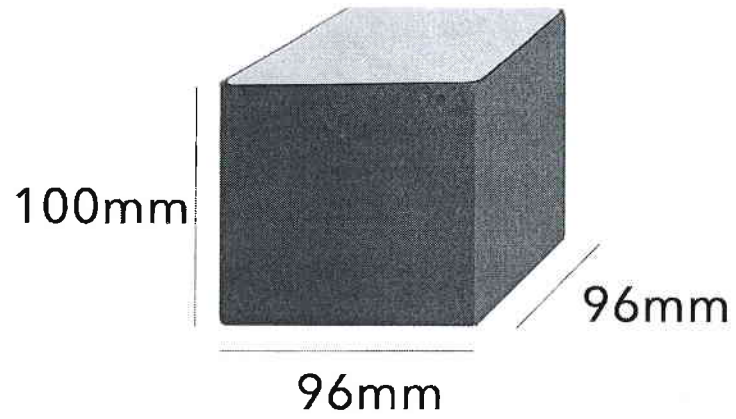

Atminimo akmenyse būtų matomi tokie tekstai:

<p>ČIA GYVENO ONA MATUZEVIČIENĖ- BAGDONAVIČIŪTĖ G. 1905 M. ĮKALINTA 1943 M. VOKIETIJOJE IŠLAISVINTA 1945 M. MIRĖ 1988 03 14 PANEVĖŽYJE</p>	<p>ČIA GYVENO ANASTAZIJA JABLONSKIENĖ- BAGDONAVIČIŪTĖ G. 1875 M. ĮKALINTA 1943 01 08 NUŽUDYTA 1943 03 PRAVIENIŠKIŲ KONCENTRACIJOS STOVYKLOJE</p>
<p>ČIA GYVENO ZOSĖ MATUZEVIČIŪTĖ G. 1934 M. ĮKALINTA 1943 06 01 PRAVIENIŠKIŲ KONCENTRACIJOS STOVYKLOJE IŠVEŽTA Į NACVAILERĮ-STRUTHOFĄ IŠLAISVINTA 1945 05 08 MIRĖ 2005 01 11 PANEVĖŽYJE</p>	<p>ČIA GYVENO ONA GRACHAUSKIENĖ- BAGDONAVIČIŪTĖ G. 1923 M. ĮKALINTA PRAVIENIŠKIŲ KONCENTRACIJOS STOVYKLOJE IŠVEŽTA Į VOKIETIJĄ IŠLAISVINTA 1945 M. MIRĖ 2000 08 14 PANEVĖŽYJE</p>

Adresas: Tilvyčio g. 1, Panevėžys

Tiksli vieta akmenų įdėjimui – paliekama apsvarstyti Panevėžio miesto savivaldybei. Remiantis „Atminimo akmenų“ autoriaus idėja, akmenys turi būti montuojami ten, kur asmenys gyveno iki Holokausto.

Tilvyčio g. 1 buvęs namas, kurio šiuo metu nėra stovėjo ant mokyklos kampo (1 ir 2 paveikslėlis), kur ateityje Vida Beinortienė siūlo pakabinti ant sienos šalia daugiau informacijos suteikiančią atminimo lentą. Alternatyvi galima vieta – priešais mokyklą (3 paveikslėlis).





1 paveikslėlis. Mokyklos kampas – čia anksčiau stovėjo Tilvyčio g. 1 namas.



2 paveikslėlis. Mokyklos kampas – čia anksčiau stovėjo Tilvyčio g. 1 namas.
Geltonai pažymėtoje vietoje galėtų būti montuojami akmenys.

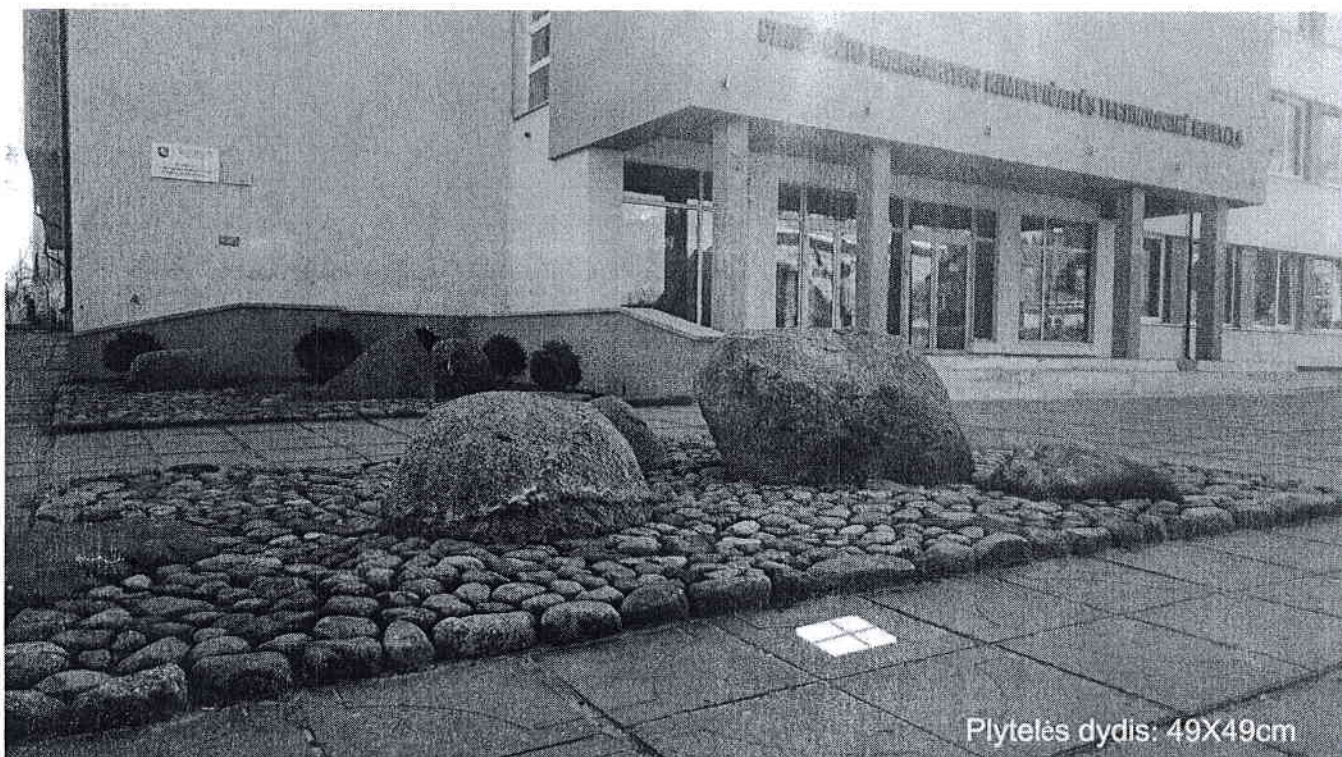

3 paveikslėlis. Alternatyvi vieta, kur galėtų būti montuojami akmenys.

PRIEDAS NR 2. Asmenų, kurių atminimą siūloma įamžinti „Atminimo akmenyse“ sąrašas

Įamžinimas siūlomas vienoje vietoje Panevėžio mieste – iš viso – keturi „Atminimo akmenys“ adresu Tilvyčio g. 1.

Panevėžio mieste parinktų keturių asmenų pavardės leidžia atminti keturias didesnes romų šeimų grupes, gyvenusias ir gyvenančias Panevėžio mieste, atminti ne tik juos, bet ir jų artimuosius, žuvusius Holokausto metu ar išgyvenusius jį. Didžioji dalis toliau pateikiamos informacijos surinkta Vidos Beinortienės ir sesers Daivos Tumasonytės.

Ona Matuzevičienė-Bagdonavičiūtė (g. 1905, mirė 1988 m. Panevėžyje).

Ona Bagdonavičiūtė gimė Rokiškio rajone. Ištekėjo ir iki karo susilaukė 6 vaikų su pirmuoju vyru Adomu Matuzevičiumi (1904-1943 m.). Jos pirmasis vyras Adomas Matuzevičius žuvo koncentracijos stovykloje Vokietijoje. Iš šešių vaikų gyvas liko tik Motiejus Matuzevičius (Dembo), g. 1936 metais. Koncentracijos stovykloje (giminių pasakojimais vadinamame lageryje) Ona Matuzevičienė-Bagdonavičiūtė laukėsi ir likus 2 mėnesiams iki gimdymo ją paleido namo.

Ona Matuzevičienė-Bagdonavičiūtė pėsčiomis parėjo namo ir tada jai gimė duktė Olga.



Yra išlikę archyviniai dokumentai, kuriuose užfiksuotas Onos Matuzevičienės-Bagdonavičiūtės grįžimas. Išlikusiuose archyvinuose dokumentuose pastebimi kai kurie netikslumai – vienoje byloje skirtingai užrašyta mergautinė pavardė (vietose rašoma – Bagdonavičiūtė, kitur – Bagdanavičiūtė). Kai kur gimimo metai žymimi 1908, kitur – 1912, vaikai motinos kape įamžino 1905 metais. Dėl to remiantis šia data, prašoma leisti įamžinti datą, kuri yra išlikusi Onos Matuzevičienės-Bagdonavičiūtės kape.

Remiantis vaikų liudijimu, iš nuotraukos atpažinusią mamą, tai yra tas pats asmuo, kaip ir archyvinuose dokumentuose. Tai liudija ir pateikiama informacija apie Onos Matuzevičienės mamos vardą (Zofija) ir tėvo vardą (Steponas, Stepas), gimimo vietą – Rokiškio raj., nurodomą po karo vaikų skaičių – 2. Giminių teigimu tuo metu neraštingiems romams neturėjo daug reikšmės gimimo metai. (Priedas Nr. 2.1).

Ona Matuzevičienė-Bagdonavičiūtė iki karo.

Remiantis archyviniais dokumentais, t.y. Repatrijuojamų TSRS piliečių, apgyvendintų Panevėžio mieste ir apskrityje sąrašuose esančiu 1945 m. gruodžio 10 d. įrašu – Ona Matuzevičienė grįžo per NKVD Lukervaldo patikrinimo punktą 1945 m. rugsėjo 15 d. Išvežime dirbo, kaip rašoma „prie statybos darbų“, grįžusi apsigyveno Klaipėdos gatvėje, kur ir gyveno prieš karą (Priedas Nr. 2.2).

Giminių liudijimu, pastovios gyvenamosios vietos neturėjo, gyveno, kaip ir kitos šeimos iki karo vienu metu Tilvyčio g. 1.



Motiejus Matuzevičius, vienintelis likęs gyvas sūnus, po karo gyveno Lietuvoje, šiuo metu gyvena pas dukrą Anglijoje. Onai Matuzevičienės duktė Olga Matuzevičiūtė-Vancevičienė (gimusi grįžus iš koncentracijos stovyklos) suaugusi dirbo Panevėžio autokompresorių gamykloje ir dainavo gamyklos estradiniame ansamblyje.

Po karo – Ona Matuzevičienė ištekėjo už Leono Kasperavičiaus (1888 – 1964 m.). Leono pirmoji žmona Teofilė ir septyni vaikai žuvo Vokietijoje. Likęs vienas sūnus Aleksas Stankevičius (1936 – 1985 m.), buvo koncentracijos stovykloje ir liko gyvas. Palaidotas Panevėžyje kartu su tėvu toje pačioje kapavietėje. Onos Matuzevičienės-Bagdonavičiūtės šeimos schema pridedama (Priedas Nr. 2.3.).

Ona Matuzevičienė su Leonu Kasperavičium po karo turėjo keturis vaikus:

1. Aleksandrą Matuzevičių, g. 1949 m., šiuo metu gyvena Jungtinėje Karalystėje.
2. Teofilę Matuzevičiūtę - Bagdonavičienę, g. 1950 m., gyvena Jungtinėje Karalystėje.
3. Vladą Matuzevičių, g. 1947 m., gyvena Panevėžyje.
4. Niną Matuzevičiūtę, g. 1955 m., gyvena Panevėžyje.



Ona Matuzevičienė su antruoju vyru Leonu Kasperavičium, g. 1888 m.

Nuotr. daryta po karo, apie 1950 m.

Anastazija Jablonskienė-Bagdonavičiūtė (1875-1943)



Artimieji Anastaziją Jablonskienę-Bagdonavičiūtę vadino Flamia. Tai reiškia ugnis, liepsna. Toks vardas jai buvo duotas dėl aštraus, griežto charakterio. Jos vyras Juozas Jablonskis (1875 – 1940) remiantis pasakojimais buvo labai ramaus charakterio. Jis turėdavo daug pažįstamų dvarininkų lietuvių, su kuriais gerai sugyvendavo.

Jie, kaip ir visi to meto romai, važinėjo arklių traukiamais vežimais po kaimus ir taip prasimanydavo pragyvenimui. Juozas vertėsi arklių prekyba ir mainikavimu, Anastazija augino vaikus, būrė kortomis.

Anastazija pagimdė 18 vaikų. Buvo 5 dukterys, ir 13 sūnų: Petras, Elžbieta, Kazys, Kosta, Juozas, Anelė, Antanas, Mykolas, Teodora, Karolis, Nastia, Steponas. Kitų vardų giminaičiai nepamena. Kai kurie vaikai mirė maži, jų vardai nežinomi.

Anastazija Jablonskienė-Bagdonavičiūtė, remiantis jos artimųjų pasakojimais, buvo išvežta į Pravieniškių koncentracijos stovyklą 1943 m. sausio 8 d. 1943 m. kovą Pravieniškėse buvo nužudyta. Tokius pasakojimus pateikia

anūkė Zofija Sinkevičienė (yra išlikęs videoįrašas). Anastazija buvo kartu su kitais artimaisiais, Pravieniškėse prabuvo visą žiemą. Remiantis pasakojimu, atėjus pavasariui senus žmones ir vaikus šaudė, Anastazija buvo sena ir neturėjo sveikatos, ją sušaudė kartu su anūkais. Vyresnius anūkus ir vaikus išvežė darbams į Vokietiją.

Lietuvos centriniam valstybės archyve yra išlikę Anastazijos Jablonskienės-Bagdonavičiūtės 1942 m. rugsėjo 10 d. byla, kur ji prašo išduoti paso dokumentus. Nurodoma, kad Anastazija buvo šeimininkė, Romos katalikė, Lietuvos čigonė, Lietuvos pilietė ir 1942 metais jau buvo našlė (Priedas Nr. 2.4).

Taip pat, yra išlikusi Lietuvos ypatingojo archyvo išduota pažyma dėl išvežimo priverstiniais darbams, patvirtinanti, kad Anastazijos duktė Teodora arba oficialiai vadinta Dora Jablonskaja (1911-1980 m.) 1943 metais buvo išvežta į Prancūziją, kur nuo 1943 01 08 Gaisingeno m. Prancūzijoje kasė apkasus. Atvežta į SSRS NKVD filtracinį lagerį Nr. 282, Torgau m. 1945 10 10 SSRS NKVD filtracinės komisijos nutarimu leista Jablonskajai D.J. grįžti gyventi į Lietuvos SSRS (Priedas Nr. 2.5.).



Prieš karą Anastazija su vyru turėjo 8 sūnus ir 4 dukras. Penktoji dukra **Nastia** žuvo liepsnose būdama 12-13 metų. Prie laužo užsidėgė jos drabužiai. Ji labai išsigando, bėgo į mišką ir sudegė.

Per karą naciai išvežė visą Jablonskų šeimą (vyras jau buvo miręs). Tik viena dukra Elžbieta išvengė koncentracijos lagerių, nes kai visus vežė, ji buvo išvykusi su arkliais ir pasislėpė, jos nerado.

Vyriausias Jablonskų sūnus Petras (1899-1934) su žmona Kristina (1900-1935) jau buvo mirę. Naciai išvežė jų vaikus: Zofiją, g. 1925 m., Eleną, g. 1926 m., sūnus Joną (1928-1988) ir Aleksą (1929-1944). Maža dukrelė buvo mirusi.

Anastazija Jablonskienė Pravieniškių koncentracijos stovykloje buvo kartu su anūkais Jonu, Aleksu, Zofija, dukra Dora (Toedora), dukra Kosta ir jos dešimtmete dukra Niuša.

Anūkei Zofijai (g. 1925 m.) vienas tarnautojas buvo paaikšinęs, kad reikia kelti ranką, kai pagal sąrašą bus šaukiama jos pavardė. Taip ji buvo paskirta ne sušaudymui, bet išvežimui darbams į Vokietiją. Kai ją paskyrė į tą pusę, likę broliukai (Jonas ir Aleksas) verkė. Tada Zofija per jėgą juos už plaukų įtempė paskui save. Taip visi buvo išvežti per Vokietiją į Prancūziją. Prancūzijos lageryje Aleksas, norėdamas ieškotis maisto, lindo per spygliuotų vielių užtvarą. Pamatęs sargybinis į jį šovė ir sužeidė vidurius. Zofija gavo laišką iš vyrų lagerio, kad broliukas sužeistas guli ligoninėje. Zofija labai prašėsi sargybinių, kad leistų jį aplankyti, bet vyriausiasis ją labai spardė ir prie brolio neleido. Po neilgo laiko Zofija vėl gavo laišką, kad Aleksas mirė. Ten jį ir priglaudė Prancūzijos žemė. Jonas (Vania) po karo grįžo namo ir sulaukė 60 metų amžiaus. Palaidotas Panevėžio kapinėse.



Nuotraukoje: Anastazija su dukra Dora (Teodora).

Koncentracijos stovyklose žuvo (buvo sušaudyti) senelė Anastazija, sūnaus Silvestro sūnus, sūnaus Kazio žmona su sūnum Vania ir kitais jo vaikais, duktė Kosta, sūnaus Petro sūnus Aleksas (Prancūzijoje). Pokario kovose žuvo sūnus Steponas, sūnus Silvestras su savo mažamečiu sūnum buvo išvežti į Sibirą ir iš ten negrįžo.

Kosta žuvo Pravieniškėse. Jai buvo pateikta sąlyga: jei atsisakysi savo dukros Niušos, tada išliksi gyva. Tada Niušai buvo 12 metų. Bet Kosta savo dukters neatsisakė, dėl to ją Pravieniškėse sušaudė. Niuša išliko gyva. Ji lageriuose buvo kartu su teta Dora ir su pussesere Zofija. Vėliau, dar prie vokiečių teta Dora norėjo sutvarkyti dokumentus, kad Niuša yra Doros duktė. Bet dokumentų sudaryti nepavyko. Vis vien Dora ją augino kaip savo dukrą.

Suaugusi Niuša ištekėjo ir gyveno Sovietske. Šiuo metu ji yra mirusi. Ji užaugino 5 vaikus. Šeimos schema – Priede Nr. 2.6.

1. Vania, gyvena Sovietske ir turi 2 vaikus,
2. Puti, gyvena Sovietske ir turi 2 vaikus,
3. Svieta, gyvena Maskvoje ir turi 1 dukrą,
4. Putka gyvena Kaliningrade ir turi 3 vaikus,
5. Mura gyvena Kaune ir turi 2 vaikus.

Zosė Matuzevičiūtė (1934-2005 m.)



Zosės Matuzevičiūtės motina Ona Matuzevičiūtė, tėvas – Antanas.

Zosė Matuzevičiūtė (artimųjų vadinama Sonia), kartu su senele ir motina Ona, abiem broliais karo metais buvo nacių koncentracijos stovykloje. Ten buvo ir jos vyras Adomas Jablonskis (1932-1974 m.). Zosės senelė ir motina Ona sušaudytos Pravieniškių stovykloje. Taip pat sušaudyti Zosės brolis Povilas ir kito brolio, kurio vardo giminaičiai nepamena, penki vaikai.

Zosė buvo įkalinta 1943 birželio mėn. 01 d. iki 1945 m. gegužės 08 d. Pravieniškių ir Nacvailerio koncentracijos stovykloje.

Zosė grįžusi į Lietuvą, gyveno Panevėžyje, pagimdė 8 vaikus. Mirė 2005 m., sulaukusi 71 metų amžiaus.

Yra išlikęs Lietuvos Respublikos Generalinės prokuratūros 2004 m. balandžio 22 d. pažymėjimas Nr. 12.11-226) dėl buvimo getuose, koncentracijos ar kitokio tipo prievartinėse stovyklose Antrojo pasaulinio karo metais. Pažymėjime rašoma: “Pažymime, kad Zosė Matuzevičiūtė, gim. 1934 m. gyvenusi Panevėžio m., Antrojo pasaulinio karo metais buvo įkalinta Pravieniškių koncentracijos stovykloje ir Nacvailerio (Natzweiler) koncentracijos stovykloje Balingeno filiale nuo 1943 m.

birželio 1 d. iki 1945 m. gegužės 8 d. (Priedas Nr. 2.7.).

Zosės Matuzevičiūtės ir Adomo Jablonskio užauginti vaikai:

1. Vytautas Matuzevičius, g. 1951 m., užaugino 4 vaikus;
2. Rozita Matuzevičiūtė, g. 1955 m., užaugino 4 vaikus;
3. Liudmila Kozlovskaja, g. 1959 m., užaugino 3 vaikus;
4. Rūta Bagdonavičienė, g. 1962 m. užaugino 4 vaikus;
5. Aldona Udalcova, g. 1967 m., užaugino 3 vaikus;
6. Liuba Matuzevičiūtė, g. 1972 m., užaugino 5 vaikus;
7. Zina Matuzevičiūtė, 1979 – 1999 m. vaikų neturėjo;
8. Aleksas Matuzevičius, miręs.

Zosės Matuzevičiūtės šeimos schema – Priede Nr. 2.8.

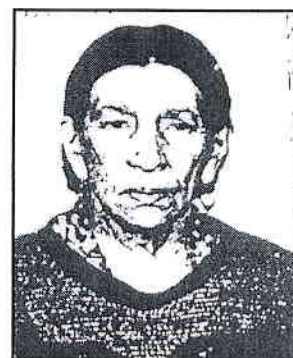



Nuotraukote: Zosė Matuzevičiūtė, jos broliai ir tėvas Antanas.



Nuotraukoje: Zosė Matuzevičiūtė su anūkais.

Ona Grachauskienė-Bagdonavičiūtė (1923 – 2000 m.)

Antanas Bagdonavičius (giminaičių vadinamas Kovalio) (1906-1983 m.) su žmona Paulina Bagdonavičiene (Made) (1907 – 1943 m.) turėjo dukteris Oną, Vandą ir du sūnus.



Visi šeimos nariai buvo patekę į koncentracijos stovyklas, kurių pavadinimų dabar pasakojantys giminaičiai negali pasakyti. Stovyklose žuvo duktė Vanda, sūnus ir kito sūnaus visa šeima – žmona ir trys maži vaikai.

Vienintelė iš vaikų likusi gyva duktė Ona Bagdonavičiūtė - Grachauskienė (1923- 2000) buvo ištekėjusi už Stepono Grachausko (1920-1979). Ona Bagdonavičiūtė dar prieš karą turėjo sūnų, kurį bendruomenėje vadino Špako. Sūnus gimė, kai Onai buvo keturiolika metų (1937 m.). Dabar niekas nežino, koks buvo Špako dokumentinis vardas. Špako kartu su motina Ona pateko į koncentracijos stovyklą. Pagal pasakojimus, vokiečiai šaudydavo senelius ir mažus vaikus, o paauglius palikdavo. Špakui tada buvo septyneri metai, ir jis kartu su kitais, remiantis pasakojimais, buvo suvartytas į daržinę ir sudegintas.

Nuotraukoje: Ona Grachauskienė, apie 1965 m.

Ona stovykloje slaugė sužeistuosius, tuo pačiu vokiečių šeimoje dirbo namų ruošos darbus.

Pasibaigus karui, grįžusi iš Vokietijos, apsigyveno su vyru Panevėžyje, iš kurio buvo išvežta. Po karo užaugino dar 17 vaikų, kurių dabar gyvena septyni: du gyvena Anglijoje, kiti – Panevėžyje.

Stepono Grachausko tėvas Adomas Grachauskas, motina Juchasė Grachauskienė (1906- 1950). Steponas turėjo seseris Aldoną Jablonskaitę Dumbrovskienę (Sonia) (1939- 1989), Zofiją Jablonskaitę Bagdonavičienę (Zofaiką) (1928- 2001) ir brolių Babo – Viktorą Grachauską.

Jie visi buvo koncentracijos stovyklose. Sonia dirbo medicinos sesele, slaugė sužeistuosius. Zofija po karo ištekėjo už Anuprijaus Bagdonavičiaus (Kubos), kuris taip pat buvo patekęs į koncentracijos stovyklą. Anuprijus buvo Onos Grachauskienės brolis, gyvenęs 1935 – 1984 metais. Zofija ir Anuprijus vaikų neturėjo.

Pasibaigus karui, visi grįžo į Panevėžį, sukūrė šeimas. Čia ir palaidoti. Čia gyvena jų palikuonys.

Onos Grachauskienės-Bagdonavičiūtės atminimas simboliškai įprasmintų dviejų šeimų, nukentėjusių nuo Holokausto atminimą. Antano Bagdonavičiaus, Onos Grachauskienės-Bagdonavičiūtės šeimos scemos pridedamos Priede Nr. 2.9.



Nuotraukoje: Ona Grachauskienė ir jos vyras Steponas Grachauskas, vaikai Vladas ir Teofilė Nuotrauka daryta 1961 m.



Nuotraukoje; O.Grachauskienė su dukrelėmis Teofile ir Elena, dešinėje jos vyras Steponas Grachauskas, kairėje tėvas Antanas Bagdonavičius. Nuotr. 1965 m.



Nuotraukoje: Ona Grachauskienė su anūkėmis.

Priedas Nr. 3. Informacija apie romų Holokaustą Lietuvoje.

Remiantis Tautinių mažumų departamento prie Lietuvos Respublikos Vyriausybės pateikiama informacija, manoma, kad vokiečių okupacijos metu Lietuvoje buvo nužudyta ne mažiau kaip 500 romų kilmės asmenų, t.y. kas trečias Lietuvos romas. Priverstiniais darbais deportuota apie 1000 Lietuvos romų

Istoriko Arūno Bubnio teigimu „bene daugiausia Lietuvos romų (čigonų) buvo įkalinta ir nužudyta Pravieniškių priverčiamojo darbo stovykloje. Čia kalinimo sąlygos buvo gana sunkios. Kaliniai gyveno barakuose, dirbo sunkius darbus miške, buvo prastai maitinami, kentė fizines bausmes ir nuolatinės patyčias. Neiškentę sunkių sąlygų, dažnai čigonai mėgindavo pabėgti ir tai jiems neretai pavykdavo“.

Nacstinės okupacijos pabaigoje įkalintieji romai buvo vežami į Prancūziją ir Vokietiją darbams arba į koncentracijos stovyklas. Kai kurių istorikų teigimu, iš Lietuvos galėjo būti išvežta apie 1000 romų. Jie dirbo sunkius darbus gamyklose, kirsdavo skaldą, taisydavo kelius, atstatinėjo bombardavimų sugriautus miestus. Karo pabaigoje daugumą į Vakarų Europą išvežtų Lietuvos romų išlaisvino sąjungininkų (JAV ir Didžiosios Britanijos) kariuomenė. Nors romams buvo siūlyta pasilikti Vakarų Europos šalyse, jie vis dėlto grįžo į sovietų okupuotą Lietuvą. Sugrįžę į tėvynę, rasdavo sudegintus namus, išgrobstytą turtą, sužinodavo apie žuvusius šeimos narius ir giminaičius (iš istoriko Arūno Bubnio straipsnio).

Genocido aukų muziejaus Istorijos skyriaus vedėja Ramunė Driaučiūnaitė atkreipia dėmesį, kad tarpukario Lietuvoje romų bendruomenė sėkmingai gyvavo, niekam netrukde ir buvo įsiliejusi į šalies gyvenimą. „Jie keliavo, gyveno klajoklišką gyvenimą, tačiau niekam netrukde. Šiandien apie romus girdime daugiausia dėl taboro, vagysčių, narkotikų – tais laikais šių dalykų nebuvo. Tai buvo pamiškėse, paežerėse įsikurdavę klajokliai, dėl jų gyvenimas atgydavo ir vietos gyventojams būdavo įdomus susitikti, lietuvių vaikai su romų vaikais prie bendrų laužų sėdėdavo. Čigonai buvo įdomūs vietos fotografams, todėl išliko daug romų fotografijų.“, – pasakoja istorikė.

Tautinių mažumų departamentas pateikia informaciją, kad Paneriuose buvo nužudyti apie 40 romų kalinių kartu su 72000 žydų, 5000 sovietinių kalinių ir tarp 15000 ir 20000 lenkų bei 1000 žmonių, vokiečių SS ir kolaboratorių vadintų komunistais ar sovietiniais veikėjais. Masinės žudynės buvo vykdomos nuo 1941 m. liepos iki 1944 m. rugpjūčio.

Kasmet, rugpjūčio 2 d. Romų visumenės centro iniciatyva rengiamas Tarptautinė romų holokausto aukų atminimo dienos minėjimas Panerių memoriale.

Romų Holokausto tema yra rašę istorijos mokytojas Vytautas Toleikis, Lietuvos gyventojų genocido ir rezistencijos tyrimo centro Genocido ir rezistencijos tyrimo departamento direktorius Arūnas Bubnys, Genocido aukų muziejaus Istorijos skyriaus vedėja Ramunė Driaučiūnaitė, žmonių liudijimus užrašė Vilniaus Universiteto Komunikacijos fakulteto dėstytoja, Vilniaus kolegijos Pedagogikos fakulteto lektorė Aušra Simoniukštytė, Panevėžio miesto aktyvi veikia Vida Beinortienė ir sesuo Daiva Tumasonytė.

Ryčiui Mykolui Račkauskui
Panevėžio miesto merui

REKOMENDACIJA
ATMINIMO ĮAMŽINIMO ŽENKLŲ ĮRENGIMUI PANEVĖŽYJE

2016 m. kovo 10 d.,
Panevėžys

Žydai ir romai (čigonai) buvo dvi etninės grupės, kurias nacionalsocialistų ideologija pasmerkė sunaikinti kaip pavojingą „svetimųjų“ rasę.

Karo metų Lietuvos visuomenės svarstomų klausimų rate romų tarsi nebūta.

Romai – viena iš skaudžiausiai nukentėjusių Lietuvos gyventojų grupių. Šimtai romų buvo deportuoti darbams į karines gamyklas bei koncentracijos stovyklas į Vokietiją ir Prancūziją, dalis jų karo pabaigoje atsidūrė žinomiausiose masinio naikinimo stovyklose. Karas ir jo metu vykęs romų holokaustas visų romų gyvenime paliko skaudžius pėdsakus. Tiek Lietuvos, tiek Panevėžio romų karo meto atsiminimai liudija apie tuo metu vykdytą holokaustą. Visi romai mini nužudytus, išvežtus į darbus, koncentracijos ir darbo stovyklose uždarytus šeimos narius ir giminaičius. Stovyklose su romais buvo elgiamasi itin žiauriai, ypač vaikai, buvo naudojami medicininiais eksperimentams.

Nors negausūs istoriniai šaltiniai ir komplikuoja temos nagrinėjimą, juos svariai papildo likusių gyvų Lietuvos romų atsiminimai apie karo metus. Atsiminimų fiksavimas gerokai pavėluotas, tačiau pavyko surinkti dar išlikusią medžiagą, prisiminimus.

Pateikti tiksliaus nuoholokausto nukentėjusių romų tautybės asmenų skaičiaus jau nebepavyks. Panevėžyje pagal artimųjų pasakojimus suskaičiavome 168 išvežtus romus, iš jų 91 žuvęs, įskaitant ir mažus vaikus. Vos vienas kitas Panevėžio romas išsisuko nuo nacių suėmimų.

Nacių vykdytas holokaustas romų atžvilgiu yra nusikaltimas žmogiškumui, etninis žmonių naikinimas dėl tautybės. Šių nusikaltimų aukos neturi būti pamirštos. Romų holokaustas tik pastaruoju metu yra minimas ir pripažįstamas Europos Sąjungos lygiu, taip pat ir Lietuvoje.

Panerių memoriale Vilniuje pagerbiamas romų tautybės žmonių, nacių nužudytų Antrojo pasaulinio karo metais, atminimas.

Genocido aukų muziejuje parengta „kamera“-ekspozicija romų tautai, karo metais išskentusiai ypatingą pažeminimą ir kančias. Ten nemažą ekspozicijų dalį užima mūsų surinkta medžiaga apie Panevėžio romus.

Kartu su Šiaulių universiteto mokslininkais ir studentais ruošiamė kilnojamąją romų holokausto dalyvių nuotraukų parodą, kuri apkeliaus įvairias Lietuvos mokyklas, bibliotekas ir vykdys visuomenės supažindinimo misiją apie nacių vykdytą romų tautos naikinimą.

Panevėžio kraštotyros muziejuspažadėjo savo ekspozicijose talpinti mūsų paruoštą skaitmeninę parodą apie Panevėžio romų holokaustą.

Fondas „Memorialas nužudytiems Europos žydams“, esantis Berlyne, įgyvendina įvairiausių projektus, skirtus Holokaustui Europoje atminti. Šiuo metu ruošiamas leidinys apie iš įvairių Europos šalių žmones, kurie nacionalsocializmo metu buvo priskirti prie „čigonų“ ir dėl to buvo persekiojami arba nužudyti. Pateikėme medžiagą šiam leidiniui apie romus panevėžiečius.

KOPIJA TIKRA

Direktorė
Birutė Sabatauskaitė

Su džiaugsmu sutikome žinią, kad Panevėžys turės galimybę prisijungti prie didžiausio Europos Memorialo po atviru dangumi, simboliškai įprasminant mūsų žuvusiųjų romų atminimą.

Įamžinimui Panevėžyje rekomendavome keturis romų tautybės asmenis. Tai yra po vieną žmogų iš keturių pagrindinių romų šeimų, kurių palikuonys ir dabar gyvena mūsų mieste.

1. Ona Matuzevičienė 1905 – 1988 m.
2. Zosė Matuzevičiūtė 1934 – 2005 m.
3. Ona Grachauskienė 1923 – 2000 m.
4. Anastazija Jablonskienė, žuvo Pravieniškėse 1875 -1943 m.

Tikimės, kad Panevėžio miesto savivaldybė suteiks leidimą įamžinti šių žmonių ir jų šeimų simbolinį atminimą.

Smulkesnis šių asmenų likimų aprašymas pridedamas.

Vida Beinortienė

Ses. Daiva Tumasonytė

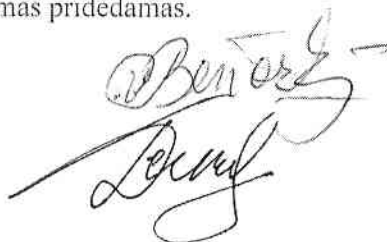

KOPIJA TIKRA

Direktorė
Birutė Sabatauskaitė





**TAUTINIŲ MAŽUMŲ DEPARTAMENTAS
PRIE LIETUVOS RESPUBLIKOS VYRIAUSYBĖS**

Biudžetinė įstaiga, Raugyklos g. 25, LT-01140 Vilnius, tel. (8 5) 219 4804, el. paštas: info@tmde.lt
Duomenys kaupiami ir saugomi Juridinių asmenų registre, kodas 304065817

Panevėžio miesto merui
Ryčiui Mykolui Račkauskui

2016-04-19 Nr. 5-185

Žymių žmonių, istorinių datų,
įvykių įamžinimo Panevėžio mieste komisijai

**REKOMENDACIJA DĖL ROMŲ, NUKENTĖJUSIŲ HOLOKAUSTO METU,
ĮAMŽINIMO PANEVĖŽYJE**

Tautinių mažumų departamentas prie Lietuvos Respublikos Vyriausybės remia Lietuvos žmogaus teisių centro iniciatyvą įamžinti Lietuvos romų, nukentėjusių nuo Holokausto, atminimą. Maloniai prašytume leisti Žmogaus teisių centrui įamžinti romus, žuvusius vokiečių okupacijos metais Panevėžio mieste, ir išduoti leidimą įdėti „Atminimo akmenis“ Onai Matuzevičienei, Anastazijai Jablonskienei, Zosei Matuzevičiūtei ir Ona Grachauskienei adresu Tilvyčio g. 1. Taip simboliškai būtų įamžintas Panevėžio ir visų Lietuvos romų, nukentėjusių nuo Holokausto, atminimas. Manoma, kad 1941–1944 metais Lietuvoje buvo nužudyta ne mažiau kaip 500 romų kilmės asmenų, t.y. kas trečias Lietuvos romas. Priverstiniais darbams deportuota apie 1000 Lietuvos romų.

Toks romų tautybės asmenų atminimas būtų išskirtinis, nes Lietuvoje kol kas nėra atminimo lentų romams, nukentėjusiems Holokausto metu. Šis atminimas būtų svarbus ne tik istorinėje perspektyvoje, jis formuotų unikalų miesto veidą, pritrauktų krašto praeitimi besidominčius asmenis, suteiktų daugiau galimybių mokytojams ir kitiems švietimo darbuotojams kalbėti apie Holokausto metu nukentėjusius Lietuvos gyventojus.

Direktorė

Vida Montvydaitė

Gražina Sluško, tel. (8 5) 219 4818, el. paštas: grazina.slusko@tmde.lt

KOPIJA TIKRA

Direktorė
Birutė Sabatauskaitė



VIEŠOJI ĮSTAIGA ROMŲ VISUOMENĖS CENTRAS

Kodas 125607735 Metalo g. 23a, LT-02190 Vilnius Tel./faksas 210 4134

Panevėžio miesto merui

Ryčiui Mykolui Račkauskui

Panevėžio Žymių žmonių, istorinių datų,

įvykių įamžinimo Panevėžio mieste komisijai

REKOMENDACIJA DĖL ATMINIMO AKMENŲ ĮAMŽINIMO PANEVĖŽIO MIESTE

2016-03-15

Vilnius

Romų visuomenės centras šiuo raštu patvirtina, kad bendradarbiauja su Lietuvos žmogaus teisių centru ir palaiko Lietuvos žmogaus teisių centro iniciatyvą įamžinti Lietuvos romų, nukentėjusių nuo Holokausto, atminimą Panevėžio mieste.

Romų Holokausto tema Lietuvoje kol kas mažai tyrinėta, tačiau daugėja iniciatyvų ir žmonių renkančių informaciją apie romus, nukentėjusius Holokausto metu. Manoma, kad vokiečių okupacijos metu Lietuvoje buvo nužudyta ne mažiau kaip 500 romų kilmės asmenų, t.y. kas trečias Lietuvos romas. Priverstiniais darbams deportuota apie 1000 Lietuvos romų. Romų visuomenės centras kasmet nuo 2009 m. inicijuoja Tarptautinės romų holokausto aukų atminimo dienos minėjimą rugpjūčio 2 d.

Romų tautybės asmenų, nukentėjusių Holokausto metu, atminimas būtų labai svarbus romų tautybės asmenims, pripažįstant juos mūsų valstybės piliečiais ir tuo pačiu įtraukiant juos į mūsų valstybės istorinę atmintį. Atskirų žmonių istorijų papasakojimas ir atminimo akmenų įdėjimas jiems, leidžia ne tik plačiau kalbėti apie romų Holokaustą mokyklose, visuomenėje, bet ir toliau plėsti romų Holokausto aukų atminimo iniciatyvas, ne tik Vilniuje, bet ir Panevėžyje.

Rekomenduojame išduoti leidimus Panevėžyje įdėti „Atminimo akmenis“ prie Priede Nr. 1 ir 2 minimų asmenų buvusios gyvenamosios vietos – Tilvyčio g. 1, taip simboliškai atmenant buvusius Panevėžio ir bendrai viso Lietuvos gyventojus romus, nukentėjusius nuo Holokausto Antrojo pasaulinio karo metu.

Direktorė

Svetlana Novopolskaja

KOPIJA TIKRA

Direktorė
Birutė Sabatauskaitė



LIETUVOS ŽYDŲ (LITVAKŲ) BENDRUOMENĖ

Pylimo g. 4, LT-01117 Vilnius, Tel. (8~5) 261 30 03, Faks. (8~5) 2127915, El. p. info@lzb.lt
Duomenys kaupiami ir saugomi Juridinių asmenų registre, kodas 190722117

2016 m. balandžio 21 d. Nr. 119

Panevėžio miesto merui
Ryčiui Mykolui Račkauskui

Panevėžio Žymių žmonių, istorinių datų, įvykių įamžinimo Panevėžio mieste komisijai

REKOMENDACINIS RAŠTAS DĖL ATMINIMO AKMENŲ ĮAMŽINIMO PANEVĖŽIO MIESTE

2016 m. balandžio 20 d.
Vilnius

Lietuvos žydų (litvakų) bendruomenė bendradarbiauja su Lietuvos žmogaus teisių centru ir rekomenduoja Panevėžio miesto savivaldybės merui leisti įamžinti romų Holokausto aukų atminimą Panevėžio mieste.

Tai leistų Panevėžio miestui prisijungti prie didžiausio memorialo po atviru dangumi. Vokiečių menininko projektas „Atminimo akmenys“ (vok. Stolpersteine), pradėtas prieš dvidešimt metų yra plačiai žinomas Europoje, šiuo metu Europoje jau yra pakloti 53000 atminimo akmenų. „Atminimo akmenys“ būtų dedami įgyvendinant Lietuvos žmogaus teisių centro vykdomą projektą „Šviečiantys ekranai, kalbantys akmenys. Lietuvos žydų ir romų palikimo refleksijos“, kurį remia fondas EVZ ir Goethe Institutas Vilniuje.

Piede Nr.1 ir 2, įvardijami romų tautybės asmenys buvo Lietuvos piliečiai, Panevėžio miesto gyventojai, nukentėję Holokausto metu. Jų atminimo įamžinimas būtų simbolinis prisijungimas prie didžiausio Holokausto memorialo po atviru dangumi ir būtų pirmieji atminimo ženklai Lietuvoje skirti konkrečiai romų Holokausto aukoms atminti. Rekomenduojame suteikti leidimą Lietuvos žmogaus teisių centrui įdėti „Atminimo akmenis“ (vok. Stolpersteine) bendradarbiaujant su vokiečių menininku Gunther Demnig prie buvusios Priede Nr. 1 ir 2 minimų asmenų gyvenamosios vietos.

L. e. pirmininko pareigas

Shmuel Levin



KOPIJA TIKRA
Direktore
Birutė Sabatauskaitė



LIETUVOS RESPUBLIKA

JURIDINIŲ ASMENŲ REGISTRAS

REGISTRAVIMO PAŽYMĖJIMAS

Pavadinimas: **LIETUVOS ŽMOGAUS TEISIŲ CENTRAS**
Kodas: **2917 68410**
Buvęs kodas: **9176841**
Teisinė forma: **Asociacija**
Įregistravimo data: **1994 m. gruodžio 27 d.**
Registro tvarkytojas: **Valstybės įmonė Registrų centras**
Pažymėjimą išdavė: **Valstybės įmonės Registrų centro Vilniaus filialas**

Juridinių asmenų registravimo
skyriaus vedėja



 **Rasa Kunigėlytė**

Pažymėjimas išduotas: **2005 m. rugpjūčio 30 d.**

KOPIJA TIKRA

Direktorė
Birutė Sabatauskaitė

Nr. 077994

**Ona Matuzevičienė-
Bagdonavičiūtė**

LIETUVOS CENTRINIS VALSTYBES ARCHYVAS

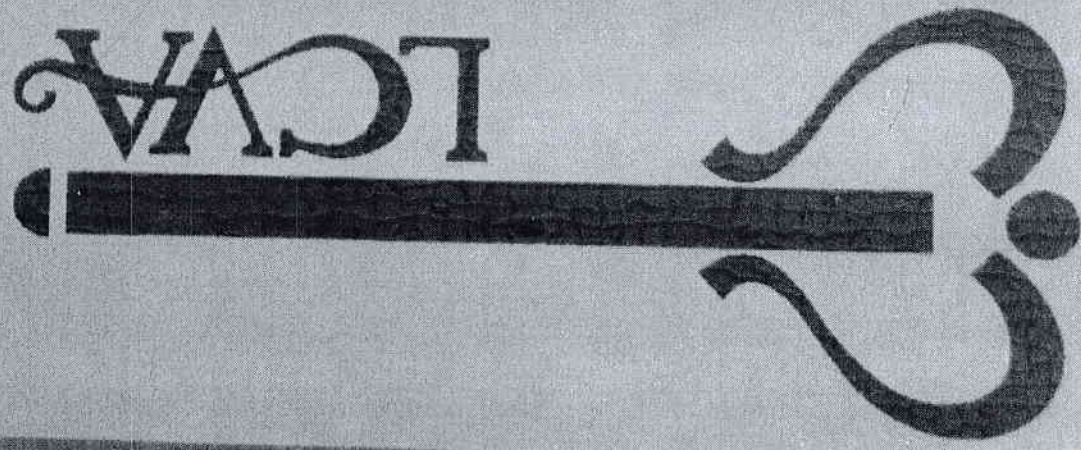

Lietauvo centrinis valstybes
1264 6 2186

2186

BYLA

Duoto 1942 metais Panevežio Mi

394

valdybos vidaus paso

Dr. Matusevičius - Bogdanovičius

1-7

Saeceōis Misto Bencū: bar.

per. Vatuovicius (uo),
Jyt. Saecūry, Klapovos K

Prosigūm.

Pioāu bēdēt uam laik om. liud,

nes Sesus pūi suply sē.
Suu cipolē:

Uē leuety - V. Lohak.

LIETUVOS CENTRINIS VALSTYBES ARCHYVAS

LCVA

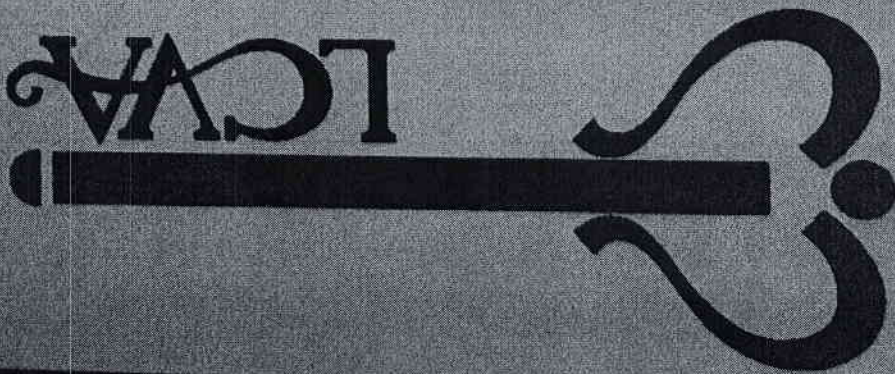

ROKIŠKIO APSKRITIS
PANDĖLIO

Sutuoktųjų metrikų išrašas

iš P a n d ė l i o metrinės apylinkės 1936 metų
sutuoktųjų metrikų knygų, duotas Registracijos reikalui

Metrikų Nr.	Sutuoktinių vardai ir pavardės, gimimo data arba amžius	Jų tėvų vardai ir pavardės	Kada ir kur sutuokti	Pastabos
27	MATUZEVIČIUS Adomas, trisdešimtis dvių/32/metų ir BAGDANAVICIUTĖ Ona, dvidešimtis ketu- rių/24/metų.	Kaštilis ir Paulina Bil-devyni šimtai liauskaite: Matutrysdešimtis šeš- zeviciiai: Zofija Bagdanavičiutė. 1936, VII.18/	1936, VII.18/ Pandėlio R. Kat. bažnyčioje.	

Sio išrašo tikrumą liudiju

Pandėlys, 1942 m. balandžio mėn. 15 d. Nr.

Metrika *[Signature]*



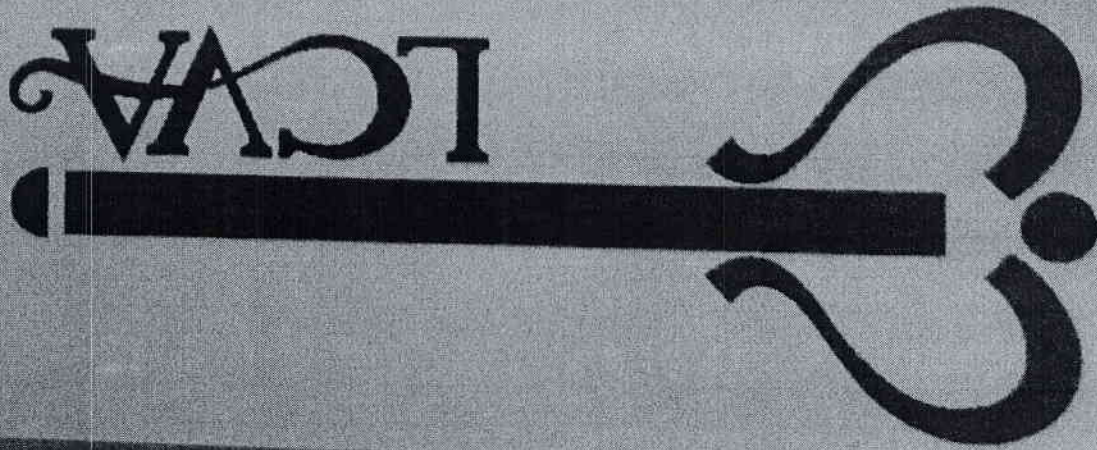

LIETUVOS CENTRINIS VALSTYBES ARCHYVAS

NUORASAS

Panevėžys, 1942 .III.6 d.

Rokiškio valsčiaus Viršaičiui.

3345

Prāšau atsiųsti fil. Matusevičienės-Bagdavičiūtės Onos, Josės duk., gim. 1912 m. vidaus pasc davimo bylą ir esmens lapelį Nr. 1363695 eil. Nr. 41 - 30 mt.

Jh. Kul

Pasų skyr. Vėlejas

Rokiškio Miesto
Savivaldybė
Nr. 1147

Rokiškis, 1942 m. kovo mėn. 31 d.

Panevėžio Miesto Savivaldybei.

Į š.m.III.24d.raštą 3981 nr., prisiunčiu
Bagdanavičiūtės Onos vidaus paso davimo byla
nr.141/1363695 - 1930 m.lapkričio m.20 d.ir
asmens lapelį.

Priedas: byla ir asmens lapelis.

Panevėžio Miesto Savivaldybėje
GAUTA
1942 m. 11 d.
Nr. 3981

J. e. Miesto Burmistro

V. Janyaus
Sekretorius

LCA

IS

LIEUVOS CENTRINIS VALSTYBES ARCHYVAS

LIEUVOS RESPUBLIKA

KAUNO APLINKUPIŲ
RAŠTŲ PAR BAŽNYČIA

JONAVOJE

1922 m. Spalio mėn. 10 d.

№ 667

Šimono Kunšto mirties ištara
registracijos

Mra Bagdanaviūtė, Lopijos Sta -
nislavo duktė; Bagdanaviūtė, netenų -
sios duktė, gimė Rokiškyje, Rokiškų par -
šijoje, 1912 metais gegužės mėn 5 dieną
ir pavarinti Jonavos Rom. katal. pa -
rapijos bačnyjoje 1928 metais, gegužės mėn
13 dieną. Mirties # 60.



Paideičius

Jonavos Parapija
Klebonas

PANEVŽIO MIESTO
SAVIVALDYBĖ

1949 m. kovo mėn. 24 d.

Nr. 3981

NUORAŠAS

Rokiškio valsčiaus valdybai

Gražindamas Tamstos raštą Nr. 768 pranešu, kad iš registracijos lapelio matyt, kad Matuzevičienė-Bakšmavičiūtė tikrai yra išgavusi 1930 m. iš Rokiškio V. V. vidaus pasą Nr. 136369-41 ar 136041. Jei pasirodytų, kad neatstas, prašau betarpiui susirašinėjima persiusti i Rokiškio Miesto Savivaldybę.

Prėdėdas: 1 lapas.

Pasą skyrė
vedėjas

LCWA

LIETUVOS CENTRINIS VALSTYBES ARCHYVAS

Eilės Nr. 141	Pavardė Bragdonavičiūtė	Paso blanko Nr. 13662195
Gyvena- moji vieta:	Vardas Ona Ropjopis	
	Valsčius Kaimas (miestas) Kamajai Rokiškio	
Gimimo diena arba amžius	1892 m. gegužės m. 5 d.	
Gimimo vieta: Apskritis	Rokiškis	
Valsčius	Rokiškio mieste	
Kaimas		
	Asmens žymės: Ogis: <i>Arduktis</i>	Ypatingos žymės: 7.
	Plaukai: <i>juodi</i>	
	Akys: <i>raudos</i>	
	Veidas: <i>rauškes</i>	
	Darbas prie namų	
	Tautybė Ligone	
	Tikyba Agnorasolė	
	<i>Bereste</i> (Parašas)	

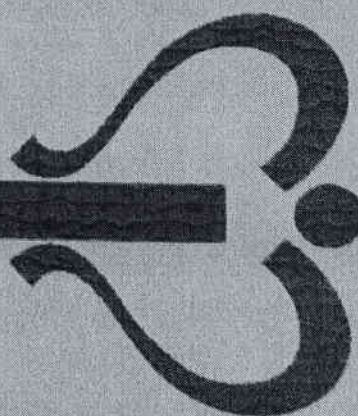

Seimynos padėtis	<p>Šteterėjimai: prie 100 sūmus fondo lašelių, 4 mėn.</p>
Karinės prieveolės atlikimas	<p>1</p>
Dokumen- tai, kuriais remiantis pasas duotas	<p>Šteterio matrikės duoties sąrašas Rygos notel. bankinjeios 1898m. aprašų m. n. d. # 664</p>
<p>Šiuo tikrinu, kad pasą gavau ir kito pasą, be gau- tojo, neturiu</p> <p>(Parašas) <i>Baras</i></p>	
<p>Šiuo tikrinama, kad visos aukščiau i ši lapelį įra- šytos žinios yra patikrintos ir įrašytos teisingai.</p> <p>A. V. <i>[Signature]</i> Dokščio Miesto Barmistas</p> <p>Parašai <i>Sekretorius</i></p>	
<p>Pasas duotas 1920 m. <i>lapario</i> mėn. 20 d. 141 Nr.</p>	

LIETUVOS TARYBŲ SOCIALISTINĖS RESPUBLIKOS
MINISTRŲ TARYBA
REIKALŲ VALDYBA

Fondas Nr. R-456

Apyrašo Nr. 4

Eilės Nr. 431

Reevaluacijos reikalavimų
skynius

BYLA Nr. _____

Remontuojamų TSRS piliečių, apgyvendintų
Panevėžio mieste ir apskrityje, sąrašai

Pradėta: 1945 m. liepos 5 d.

Baigta: 1946 m. lapkričio 20 d.

Saugoti nuolat

117 lapų

№	Asmuo	Gimimo metai	Įrašymo data	Tipas	Šaltinis	Kiti pastabimai
348.	Klauskas Kazys, Yano	1905	Kupičis, Panevėžio apskr.	liet. b/p	Kazys, ved. 1941 m. gruodį	9UH, Savaly 1944 albumas
349.	Brokys Kazys, Povilo	1910	Dirėnys m. Panevėžio apskr.	liet. b/p	status - - -	Panewy, 1944 albumas
350.	Binarionė Ada, Antano	1922	Maugai, v. Maciogo-vo k.	liet. b/p	status - - -	Panewy, 1944 albumas
351.	Maturzeičienė bna, Stasio	1908	Rotakis mot.	liet. b/p	status - - -	Panewy, 1943 albumas
352.	Opalstis Zygmantas, Feliksas	1906	Pluse, Telšis apskr.	liet. b/p	status - - -	Panewy, 1943 albumas
353.	Markavičius Vytautas, Juozas	1929	Štirokiai, Panevėžio v. l.	liet. b/p	status - - -	Panewy, 1944 albumas
354.	Abanauskas Gledas, Jono	1886	Dūdaičiai, Panevėžio apskr.	liet. b/p	status - - -	Panewy, 1944 albumas
<p>✓ ... Panevėžio ... pakrūt. Vykt. 6-to irmainin...</p> <p style="text-align: right;">1940m lapkričio 26 d.</p>						

Quodlibet
 gauta Panevėžio
 1370
 10. XII. 1955

ONOS MATUZEVIČIENĖS-BAGDONAVIČIŪTĖS ŠEIMA

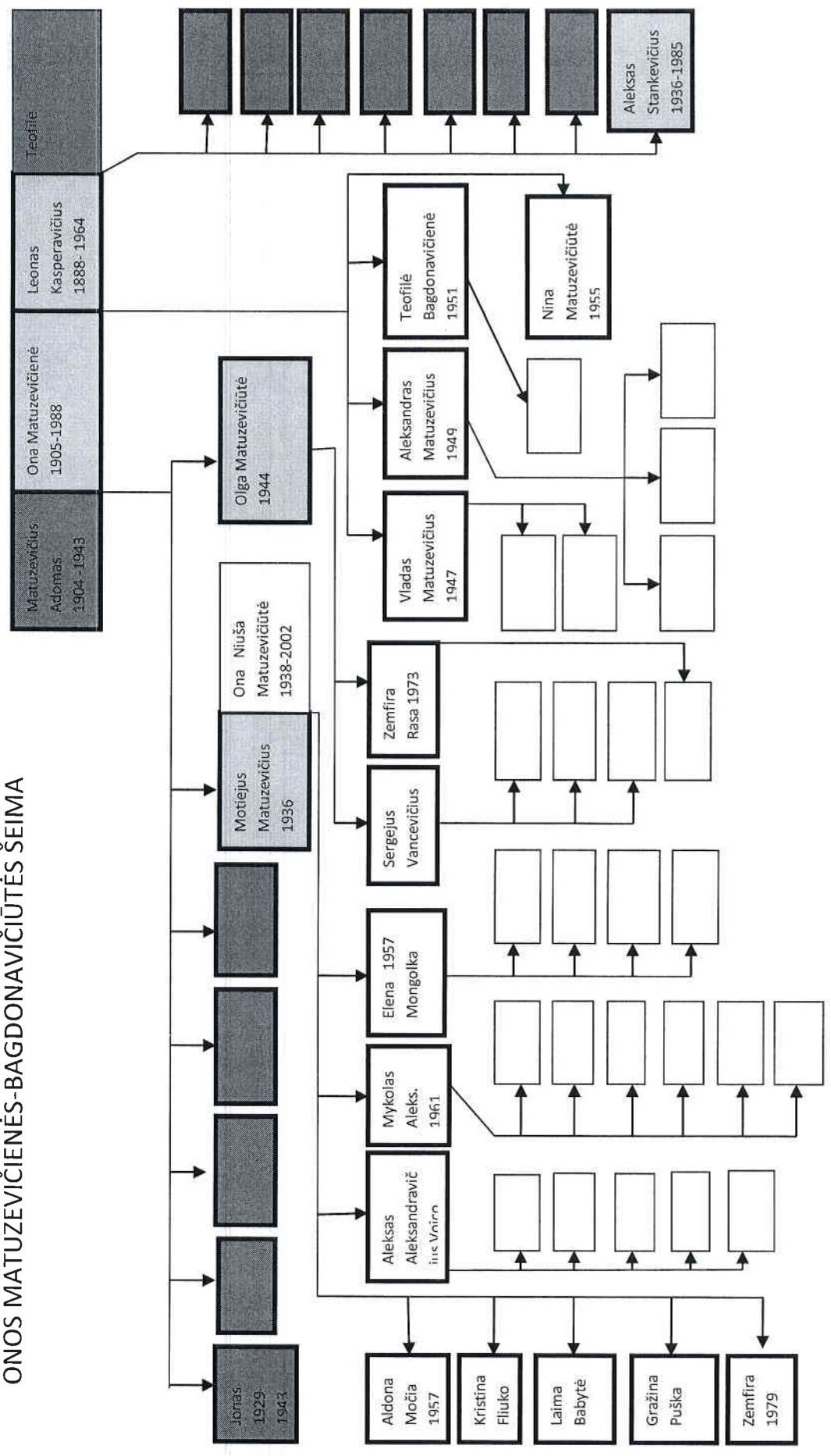

**Anastazija
Jablonskienė-
Bagdonavičiūtė**

LIETUVOS CENTRINIS VALSTYBES ARCHYVAS
LCA

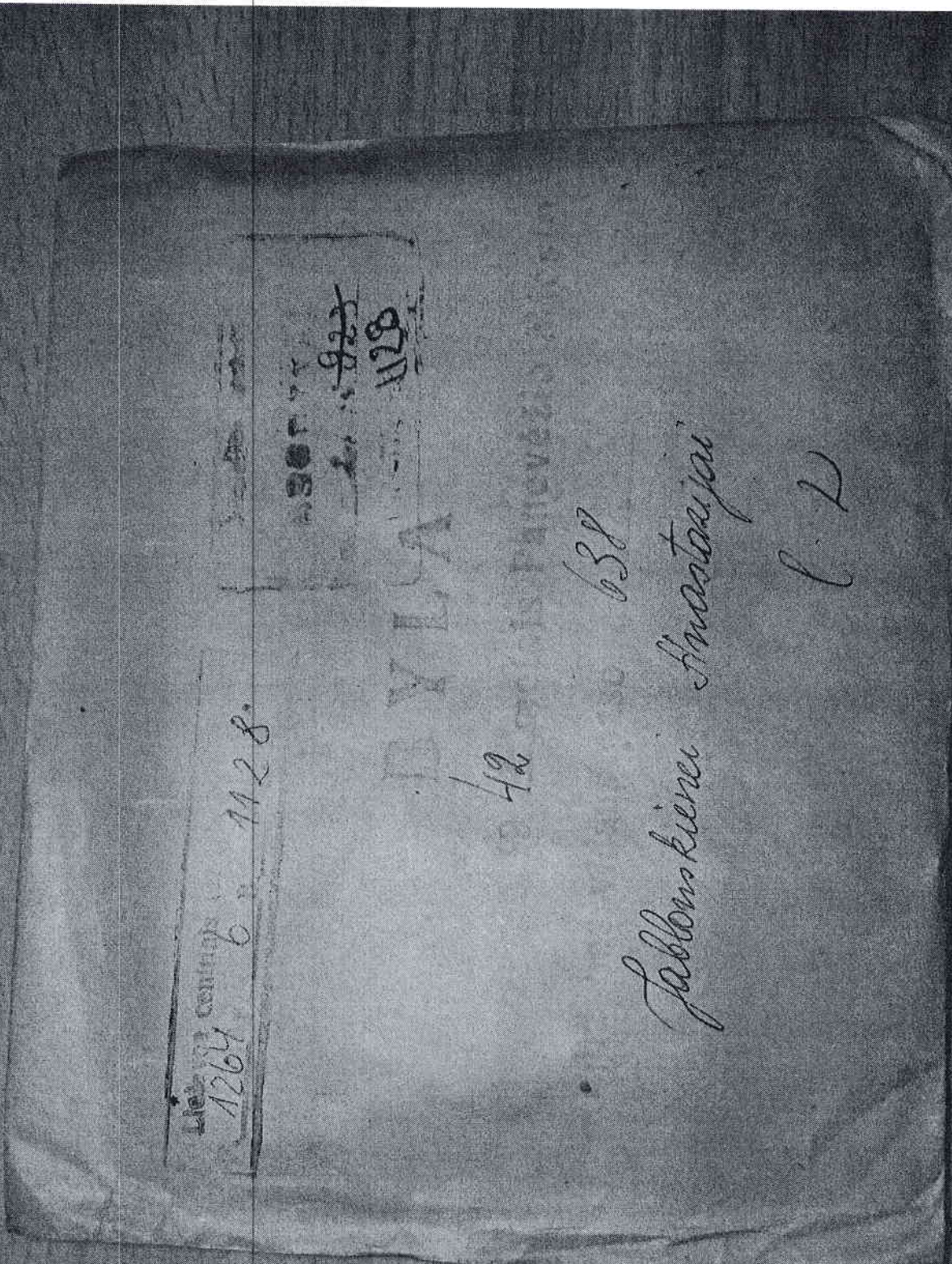

1264 6 1928.

307
922
128

LYLA

49

638

Jablonskieni Anostajai

LD

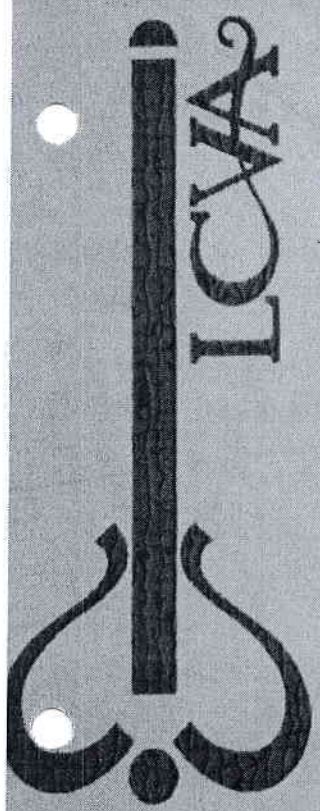

LIETUVOS CENTRINIS VALSTYBĖS ARCHYVAS

Panevėžio Miesto
BURMISTRAS

Forma 136 Nr.

194 1 mt. lapkričio mėn. 14 d.

Laikinas asmens liudijimas 370 Nr.

Galioja iki 194 1 mt. gruodžio mėn. 14 d.

Pavardė Jablonskienė Vardas Anastasija

Tėvo vardas Ignas Gimimo data arba amžius 1875 mt.

Tautybė liet. lietuvių Užsiėmimas mst.

Šeimynos padėtis irasle

Gyvenamoji vieta Panevėžys, Respublikos - 57

Sis liudijimas duotas remiantis atstoją asmens dokumentus



Beras

Panevėžio Miesto
BURMISTRAS

[Signature]
Pasių skelbiu

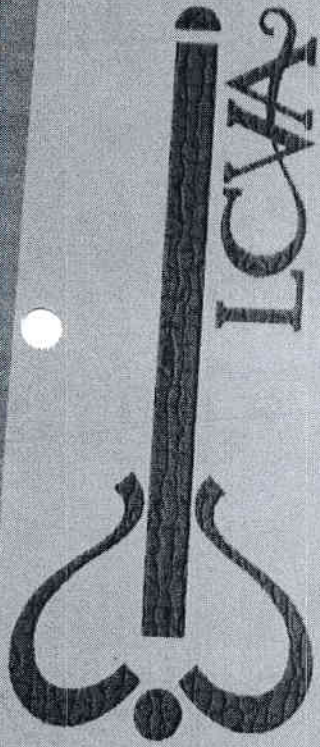

LIEUVOS CENTRINIS VALSTYBĖS ARCHYVAS

PAŅEVŽIO MIESTO
1941 m. gruodžio mėn. 15 d.

Šio liudijimo galiojimas pratęsiamas iki 1942 m. sausio mėn. 14 dienos.

panevėžys, 1941 m. gruodžio mėn. 15 d.



Panevėžio miesto
BURMISTRAS

M. Belmanas
Pasų skyriaus
Vedėjas



M. Belmanas
Pasų skyriaus
Vedėjas

LIUDIJIMAS PRATĖSIAMAS
iki 1942 m. sausio mėn. 14 d.

Bürgermeister

M. Belmanas
Pasų skyriaus
Vedėjas

GÜLTIGKEIT VERLÄNGERT
bis zum 24. I. 1942

GALIOJIMAS PRATĖSIAMAS
iki 1942 m. sausio mėn. 14 d.



M. Belmanas
Pasų skyriaus
Vedėjas



LIETUVOS ARCHYVŲ DEPARTAMENTAS

LIETUVOS YPATINGASIS ARCHYVAS

G. Čelkienei

Vilties g. 6 - 70
Panevėžys

[ARCHYVO PAŽYMĖJIMAS]

2000 03 09

Nr. 16189-Č
Vilnius

Dėl išvežimo priverstiniais darbams

Lietuvos SSR Valstybės saugumo komiteto (KGB) nepilnai išlikusiame archyvineame fonde yra saugoma Jablonskajos (taip dokumente) Doros (taip dokumente), Juozo, g. 1911 m. (taip dokumente) Krekenavos m. Panevėžio apskr., gyv. Panevėžio m., asmens įskaitos kortelė (bylos nėra).
Jablonskaja (taip dokumente) Dora (taip dokumente), Juozo, g. 1911 m. (taip dokumente), 1943 m. buvo išvežta priverstiniais darbams į Prancūziją (taip dokumente).

Nuo 1943 01 08 iki 1945 04 10 Gaisingeno (taip dokumente) m., Prancūzijoje (taip dokumente) kasė apkasus.

Atvežta (data nenurodyta) į SSRS NKVD filtracinį lagerį Nr. 282, Torgau m. 1945 10 10 SSRS NKVD filtracinės komisijos nutarimu leista Jablonskajai (taip dokumente) D. J. grįžti gyventi į Lietuvos SSR.

PAGRINDAS. F.K.-1. Ap. 61. Asmens įskaitos kortelė.

Direktorius

Skyriaus vedėjas

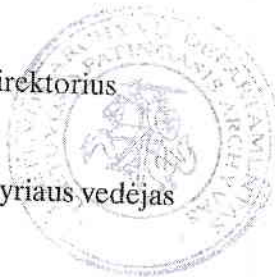

O. Léveris

E. Bareiša

J. Skritulskaitė, 73 79 13

ANASTAZIJOS JABLONSKIENĖS-BAGDONAVIČIŪTĖS
ŠEIMA

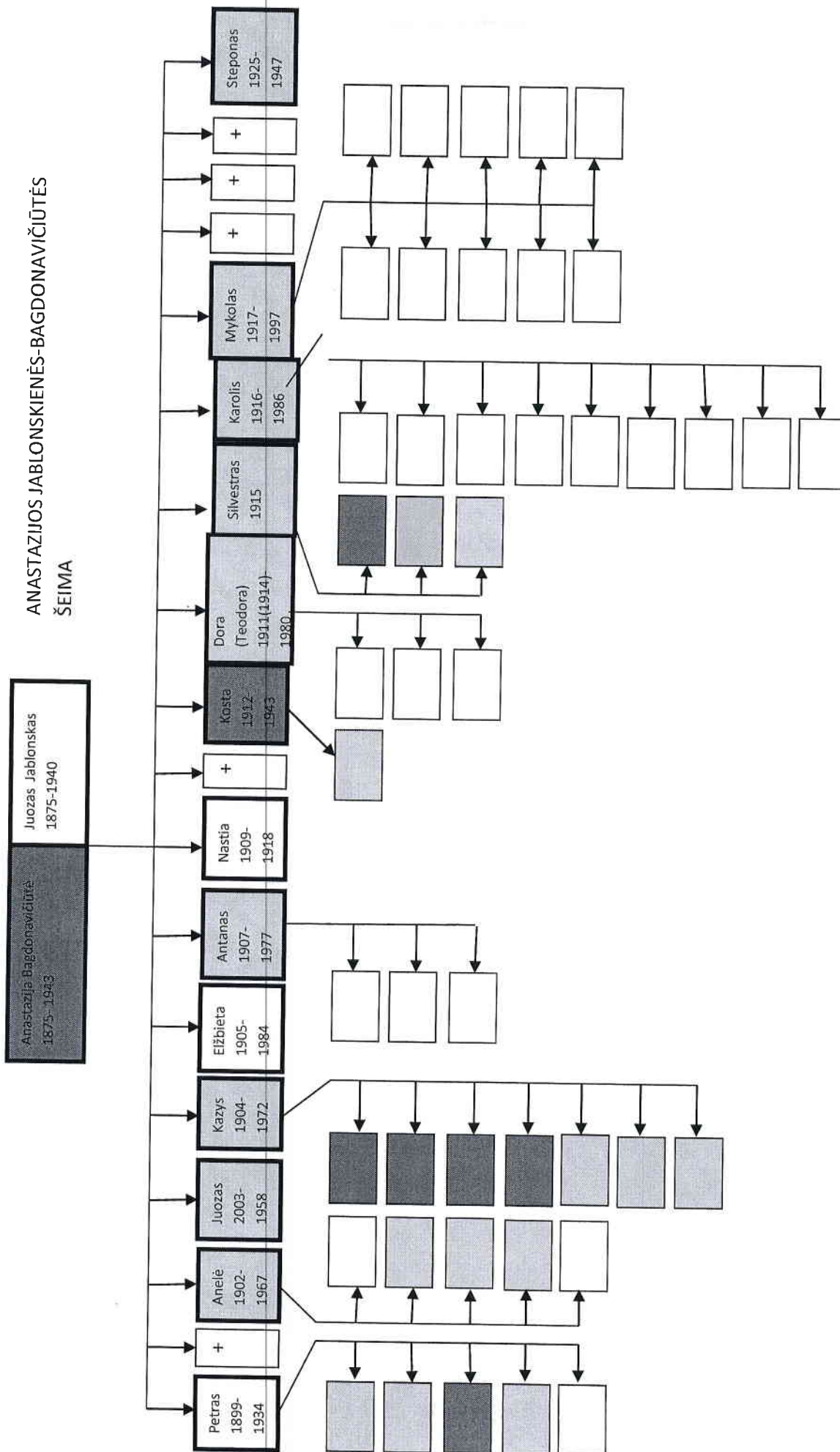

Zosē Matuzevičiūtē



LIETUVOS RESPUBLIKOS
GENERALINĖ PROKURATŪRA

Zosei Matuzevičiūtei
Rožių 8
Panevėžys

PAŽYMĖJIMAS
DĖL BUVIMO GETUOSE, KONCENTRACIJOS AR KITOKIO TIPO
PRIEVARTINĖSE STOVYKLOSE ANTROJO PASAULINIO KARO
METAIS

2004-04-22 Nr. 12-11-226

Pažymime, kad *Zosė MATUZEVIČIŪTĖ*, gim. 1934 m. (a.k. 43406011001), gyvenęs (-usi) Panevėžio m., Antrojo pasaulinio karo metais buvo įkalintas (-a) Pravieniškių koncentracijos stovykloje ir Nacvaillerio (Natzweiler) koncentracijos stovykloje Balingeno filiale

nuo 1943 m. birželio 1 d. iki 1945 m. gegužės 8 d.

PAGRINDAS. 2001-10-19 Panevėžio m. apylinkės teismo sprendimas ir 2004-01-15 atskira nutartis civilinėje byloje Nr. 2-3908-04/2001.

PASTABA. 2002-02-05 pažymėjimą Nr. 12-24-154 laikyti negaliojančiu.

Generalinis prokuroras



Antanas Klimavičius
Generalinio prokuroro
pavadootojas
Gintaras Jasaitis

Specialiųjų tyrimų skyriaus
vyriausiasis prokuroras

Rimvydas Valentukevičius

R. Bekišienė, 2 66 23 52

Kodas 8860332 A.Smetonos g. 4, Tel. (8-5) 2 66 23 05 Atsiskaitomoji sąskaita Nr.120247
LT-01515 Vilnius Faks. (8-5) 2 66 23 17 AB Vilniaus banko Naujamiesčio skyrius
Kodas 260101730

ZOSĒS MATUZEVIČIŪTĒS ŠĒIMA

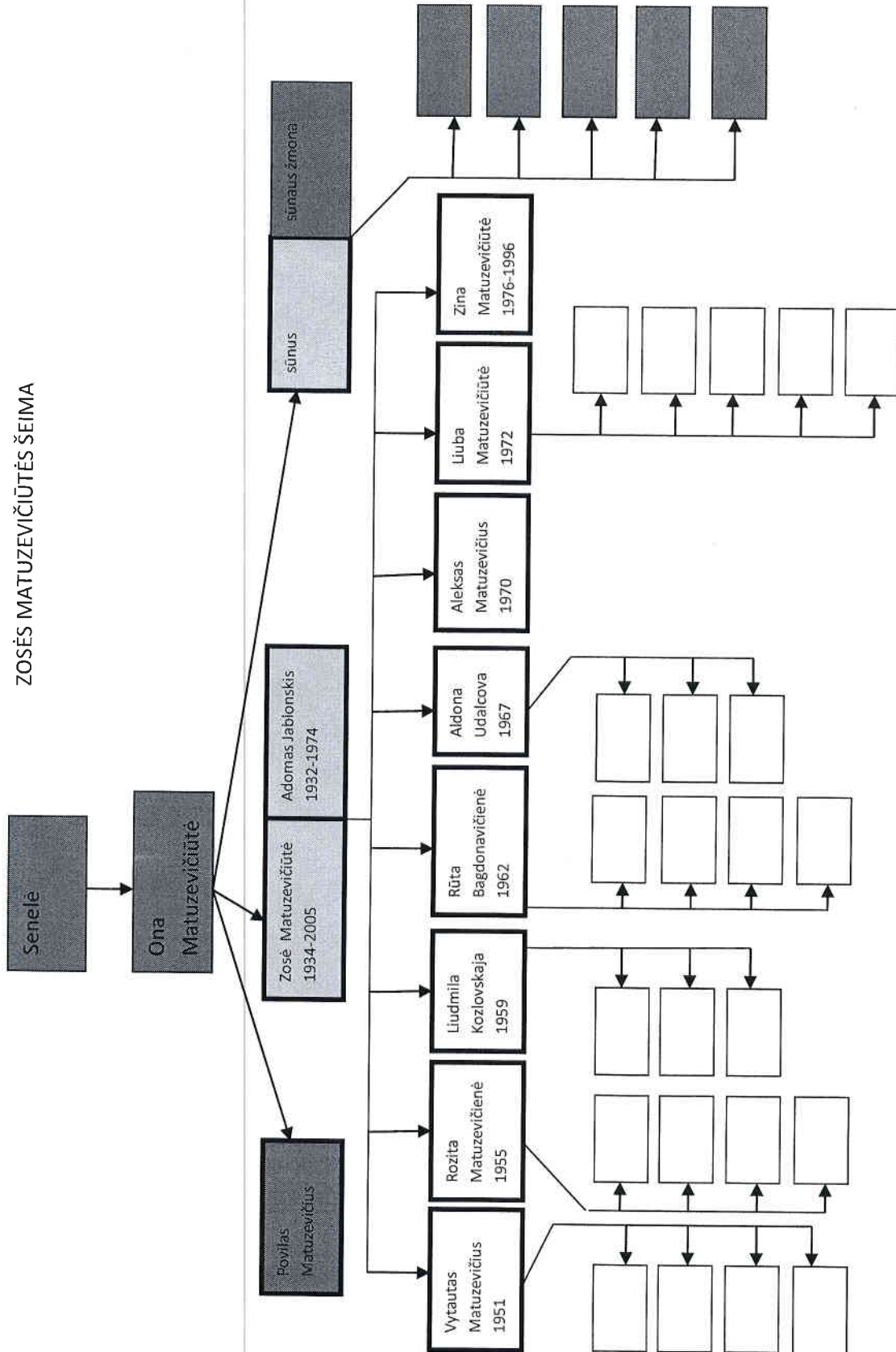

**Ona Grachauskienė-
Bagdonavičiūtė**

ANTANO BAGDONAVIČIAUS ŠEIMA
ONOS GRACHAUSKIENĒS-BAGDONAVIČIŪTĒS
ŠEIMA

